

Parts List

パーツリスト

動力刈払機 225939 GX25T SJT

Model: **HBC254**

パーツリストコード 523080

225939 エンジン GX25T SJT 子部品につきましては、添付リンク先より
ホンダ部品番号確認し、集計コードにて発注お願い致します。

<http://www.css-club.net/HONDA/PP%2DSERVICE%2DJ/info/index.asp>

BIG M

2010. 10.

部品表のご使用について

1. 部品のご注文の際は

機種名（形式）・部品番号・部品名称・数量を明記ください。

2. 小売価格は別表の価格表をご参照ください。

3. 部品は必ず「丸山純正部品」をご使用ください。

4. 本部品表は省略したものもあります。

5. 本部品表は改良の為予告なく変更することがあります。

6. Fig. の表示について

イラストページに Fig. ※※参照と表示してあります。この ※※ はイラストページ
左上の見出し番号を表します。

目次

	ページ
1. 本 体	1 ~ 2
2. 付属品	3 ~ 4

1. HBC254
本体

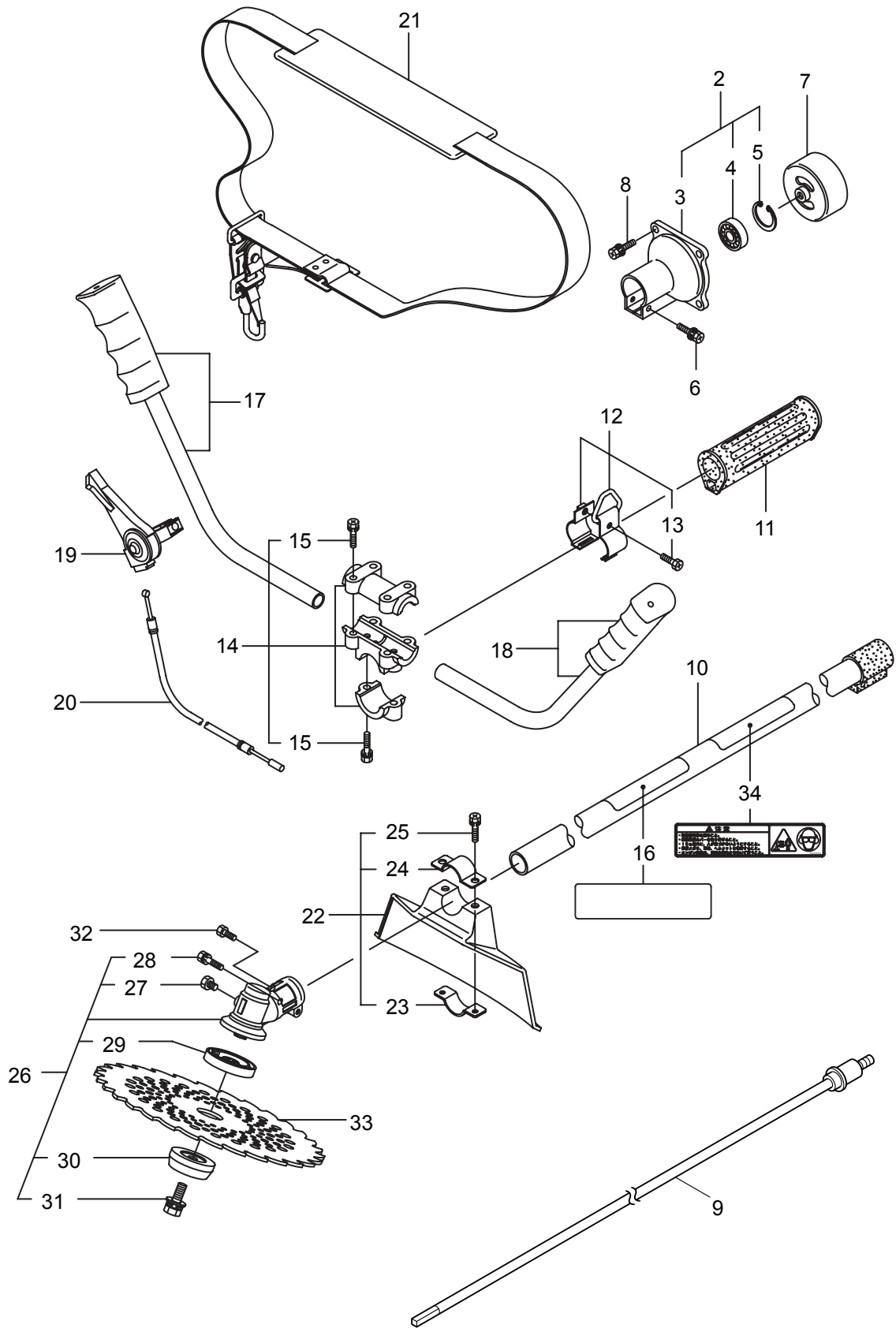

見出番号	部品番号	部 品 名 称	数 量	備 考
1-1	363566	HBC254	1	
1-2	221473	クラッチケースミタテ	1	3 ~ 5 フクム
1-3	221474	クラッチケース	1	
1-4	016405	ベアリング	1	#6200ZZ
1-5	013825	C ガ外メワ	1	#30
1-6	096042	6 カクホルト (+)WSW	1	M5X30
1-7	222671	クラッチドラムマトメ	1	
1-8	092552	6 カクホルト (+)SW	4	M6X20
1-9	221524	テンドウシクミタテ	1	
1-10	219435	ボウシンガイカンマトメ	1	
1-11	215532	ホンタイニキリ	1	
1-12	054691	ツリカナグミタテ	1	13 フクム
1-13	089738	6 カクホルト (+ アフセット)	1	M5x15
1-14	215418	ハンドルリツケカナグミタテ	1	15 フクム
1-15	092561	6 カクホルト (+)SW	6	M5X25 アフセット
1-16	230431	ネームプレート	1	HBC254
1-17	216458	ハンドルマトメ	1	ミキ
1-18	216459	ハンドルマトメ	1	ヒダリ
1-19	210429	スロットルレバー	1	
1-20	222286	スロットルワイヤ	1	735L I/O 56
1-21	220533	カタカケハンドルミタテ	1	
1-22	222821	シヨウメンカバークミタテ	1	23 ~ 25 フクム
1-23	212994	カバースメツケカナグ	1	
1-24	212995	カバースエカナグ	1	
1-25	092577	6 カクホルト (+)SW	2	M5X25
1-26	220466	ギヤケースミタテ	1	27 ~ 31 フクム
1-27	089819	6 カクホルト	1	M6X8
1-28	092550	6 カクホルト (+)SW	1	M5X25-7T
1-29		ハモノボス A	1	
1-30		ハモノボス B	1	
1-31		6 カクホルト WSW	1	M8X22 ヒダリ
1-32	089737	6 カクホルト (+ アフセット)	1	M5X12
1-33	224693	チツプソー 10	1	
1-34	220549	チュウイマーク	1	

2. HBC254
付属品

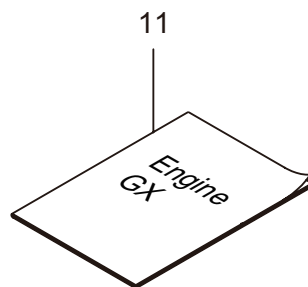
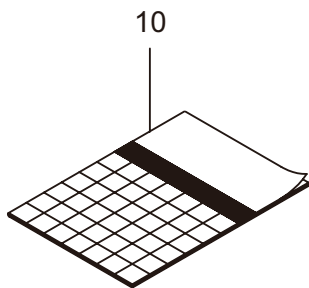
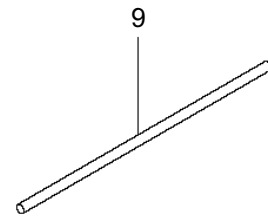
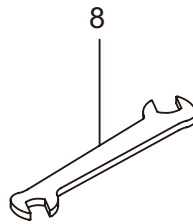
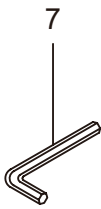
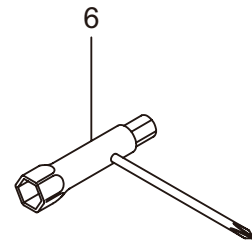
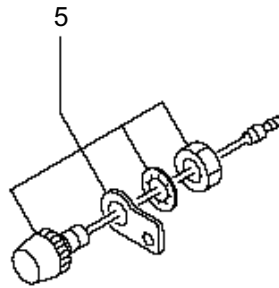
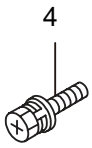
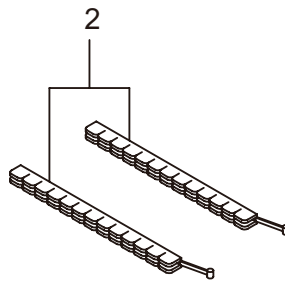
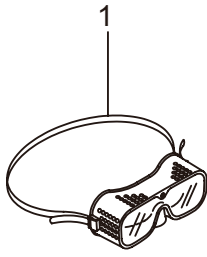

見出番号	部品番号	部 品 名 称	数 量	備 考
2-1	221460	ホコメカネ	1	
2-2	220534	カリハカパー	1	
2-3	127218	6 カクナツト	2	M6
2-4	092578	6 カクホルト (+)SW	1	M5X10
2-5	223221	スイッチクミタテ	1	
2-6	222400	コンビホツクススパナ	1	13X16X(+)ドライバ
2-7	219432	6 カクホウスパナ	1	ニメンハバ 4
2-8	022865	リヨウゲチスパナ	1	8x10
2-9	210181	レバーハンドル	1	
2-10	230432	トリアツカイセツメイシヨ	1	HBC254
2-11	225938	トリアツカイセツメイシヨ	1	エンジン GX25